

KVハンガー

特長

◎ KVハンガーは、ダクトハンガーSU-D□にケーブルを支持する金具です。樹脂製押えパッドと受けパッドによりケーブル外装被膜を保護し固定します。

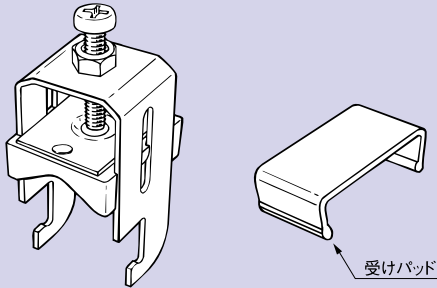

ステンレス製 (SUS)

品番	適合		梱包数		標準価格 (税別)	納期 区分
	ケーブル外径	ハンガー	小箱	大箱		
SKV-15	φ10~15	ダクトハンガー	20	400	円	㊤
SKV-20	φ15~20	SU-D20	20	400	円	㊤
SKV-25	φ20~25	SU-D30	10	200	円	㊤
SKV-30	φ25~30	SU-D45	10	200	円	㊤
SKV-35	φ30~35	パイプハンガー	10	200	円	㊤
SKV-40	φ35~40	SU-P25	10	200	円	㊤
SKV-50	φ45~50	SU-P40	10	80	円	㊤

※許容静荷重・寸法図など詳しくは57~58頁に掲載。

電気垂鉛めつき仕上 (Un)

KVハンガーは57頁に掲載

振れ止金具

特長

- ◎ PA-FL□金具は、吊り金具 (DSプレート・DHナット・PSナット) でダクトハンガーの施工後、吊りボルトのナットを弛め (隙間6mm以上) 振れ止金具を取り付けることができます。
- ◎ 製品の角度45°で仕上がっています。角度の調整は折り曲げて使用してください。

電気垂鉛めつき仕上 (Un)

品番	適合	単品重量 (g)	梱包数		標準価格 (税別)	納期 区分
	ハンガー		小箱	大箱		
PA-FL3Un	D30・D45	52	20	100	円	○
PA-FL4Un	P25・P40	92	20	100	円	○

※六角ナット・ワッシャー (別売品)

ステンレス製 (SUS)

品番	適合	単品重量 (g)	梱包数		標準価格 (税別)	納期 区分
	ハンガー		小箱	大箱		
PA-FL3 SUS	SU-D30・D45	52	20	100	円	△
PA-FL4 SUS	SU-P25S・P40S	92	20	100	円	△

※六角ナット・ワッシャー (別売品)

溶融垂鉛めつき仕上げ (Zn)

品番	適合	単品重量 (g)	梱包数		標準価格 (税別)	納期 区分
	ハンガー		小箱	大箱		
PA-FL3 Zn	Z-D30H・D45H	52	20	100	円	△
PA-FL4 Zn	Z-P25・P40	92	20	100	円	△

※六角ナット・ワッシャー (別売品)

SKV-□

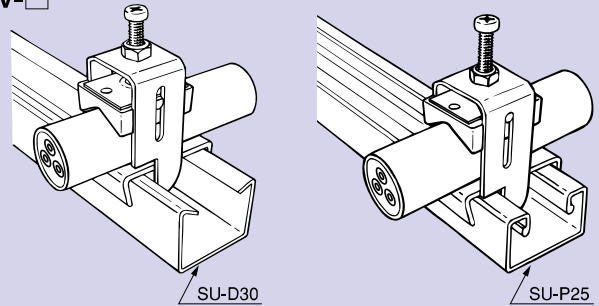

〈適合ハンガー断面図〉

SU-D20

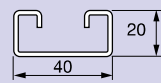

SU-D30
SU-D45

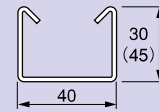

SU-P25
SU-P40

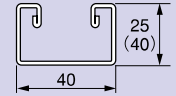

⚠ 注意 垂直配線の場合KVハンガーの爪は、下図のようにパイプハンガーの上側に取り付けてください。

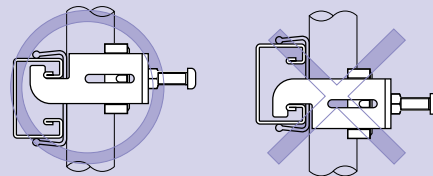

PA-FL3・PA-FL3 SUS

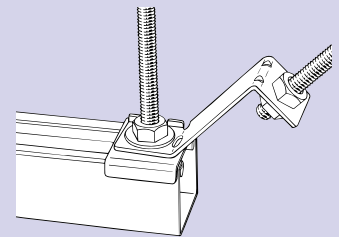
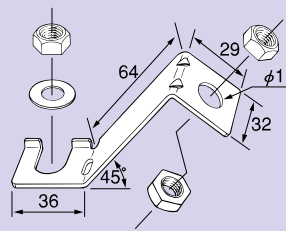

PA-FL4・PA-FL4 SUS

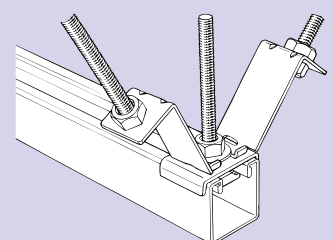
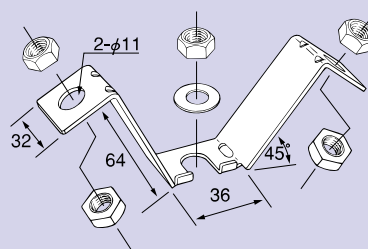

※○印は標準在庫品、△印は受注生産品、㊤工場在庫品 / ※(Un)・・・ユニクロメッキ、(3Un)・・・三価ユニクロメッキ、(Zn)・・・溶融垂鉛めつき、(SUS)・・・ステンレス(SUS304)